

М Е Ж Г О С У Д А Р С Т В Е Н Н Ы Й С Т А Н Д А Р Т**Единая система конструкторской документации****ОБОЗНАЧЕНИЯ УСЛОВНЫЕ ГРАФИЧЕСКИЕ****Аппараты выпарные****ГОСТ
2.788—74**Unified system for design documentation. Graphic designations.
Evaporating apparatusПостановлением Государственного комитета стандартов Совета Министров СССР от 29 апреля 1974 г.
№ 1040 срок введения установленс 01.01.75

1. Настоящий стандарт устанавливает условные графические обозначения выпарных аппаратов в конструкторской документации всех отраслей промышленности.

2. Условные графические обозначения выпарных аппаратов следует строить из комбинации условных графических обозначений элементов корпусов, тепловых камер и других элементов.

Обозначения элементов корпусов должны соответствовать установленным в табл. 1.

Примеры построения корпусов выпарных аппаратов приведены в табл. 2.

Обозначения тепловых камер — по ГОСТ 2.789—74.

Примеры построения условных графических обозначений выпарных аппаратов приведены в табл. 3.

Если отсутствует необходимость в пояснении специфических особенностей элементов и устройств, их следует изображать при помощи упрощенных внешних очертаний или применяют общее обозначение.

3. Размеры обозначений стандартом не установлены. Обозначения должны обеспечивать четкость схемы и быть вычерчены в соотношениях, в которых они выполнены в настоящем стандарте.

Издание официальное



Перепечатка воспрещена

Переиздание. Январь 2002 г.

Таблица 2







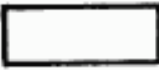
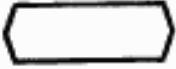
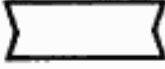

Наименование	Обозначение
1. Корпусы аппаратов: а) под атмосферным давлением	
б) с внутренним давлением выше атмосферного	
в) с внутренним давлением ниже атмосферного	
2. Корпусы плечочных выпарных аппаратов: а) под атмосферным давлением	

Таблица 1

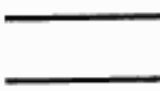
Наименование	Обозначение
1. Обечайки: а) под атмосферным давлением	
б) с внутренним давлением выше атмосферного	
в) с внутренним давлением ниже атмосферного	
Примечание. В корпусах, если есть возможность, указать давление выше или ниже атмосферного только изменением формы днища, то обечайки показывают прямыми линиями	
2. Днища: а) под атмосферным давлением	
б) с внутренним давлением выше атмосферного	
в) с внутренним давлением ниже атмосферного	
Примечание к пп. 1 и 2. Допускается на поверхностях обечайки и днищ показывать перегородки, распределяющие потоки, например	

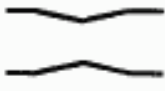
Продолжение таблицы 3

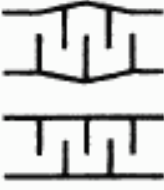
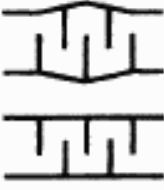
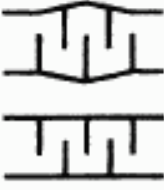
Наименование	Обозначение
б) с выносной тепловой камерой	
3. Аппараты выпарные с принудительной циркуляцией: а) с соосной тепловой камерой	

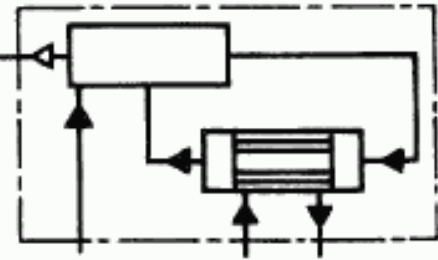
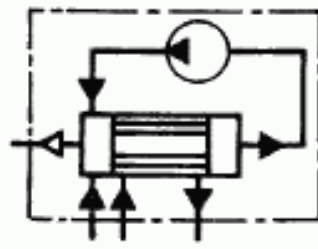
Окончание таблицы 2



Наименование	Обозначение
б) с внутренним давлением выше атмосферного	
в) с внутренним давлением ниже атмосферного	

Таблица 3

Наименование	Обозначение
1. Аппараты выпарные. Общее обозначение	
2. Аппараты выпарные с естественной циркуляцией: а) с соосной тепловой камерой	

Окончание таблицы 3

Наименование	Обозначение
б) с восходящей пленкой	
в) роторные	
5. Аппарат выпарной с погруженным горением	

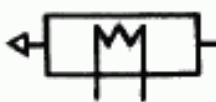
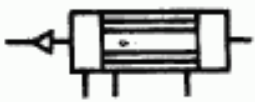
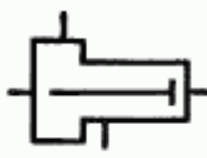
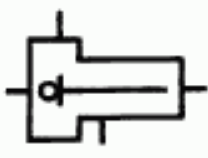
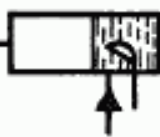
Продолжение таблицы 3

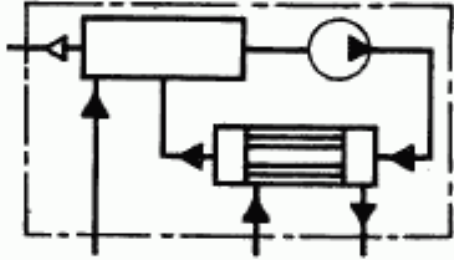
Наименование	Обозначение
б) с выносной тепловой камерой	
4. Аппараты выпарные пленочные: а) со свободно падающей пленкой	